

Para plantar bem a sua árvore deve cumprir os seguintes passos.

• 1

Faça uma cova com 50 cm de profundidade e 50 cm largura.

Este passo é fundamental para facilitar o enraizamento da árvore. Mesmo que a sua planta seja pequena uma boa cova é importante.

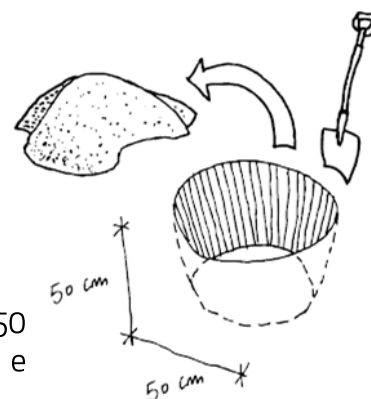

• 2

Volte a encher parcialmente a cova, colocando terra solta no fundo.

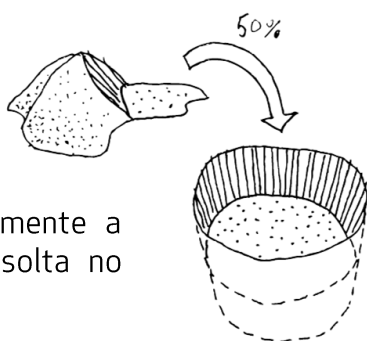

• 3

Coloque a planta no centro da cova, na vertical, e segure-a bem. Neste passo, tenha em atenção o estado das raízes. Caso a planta lhe seja entregue em vaso, saco ou torrão verifique se as raízes estão enroladas e, nesse caso, deve desfazer ligeiramente o torrão com os dedos. Se receber uma planta em raiz nua coloque as raízes em cima da terra solta que acabou de colocar no fundo da cova.

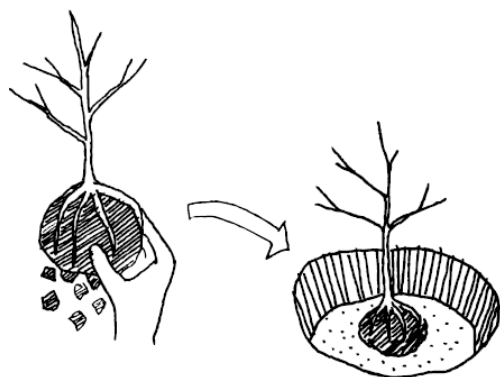

• 4

Tape as raízes ou o torrão com a terra solta que retirou da cova. Aconchegue bem as raízes da árvore com solo pressionando a zona à volta do caule com as duas mãos ou com o pé, de forma a compactar o solo. Se o solo estiver muito solto, formam-se pequenos orifícios com ar que poderão secar a raiz.

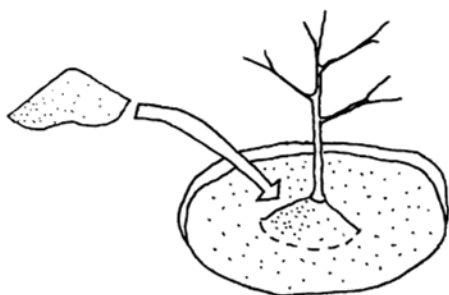
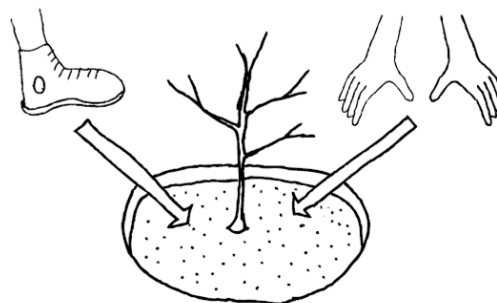

• 5

Coloque mais alguma terra solta à volta do caule. Esta terra solta é importante para que após a rega a terra não ceda demasiado e as raízes não fiquem expostas.

• 6

Regue generosamente a sua árvore.

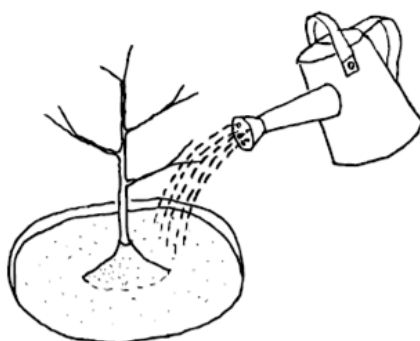

Para mais informações, consulte o nosso vídeo "[como bem plantar uma árvore em 5 passos simples](#)".

100milarvores.pt | umaarvoreparasi@gmail.com | tel. 225580091

Parceiros:



No âmbito de:



Uma iniciativa de:



Para semear bem deve cumprir os seguintes passos.

• 1

Como recipientes de germinação use pequenos vasos, copos de iogurte ou pacotes de leite.

Garanta que há furos suficientes para drenar o excesso de água. Também poderá semear no local ou recipiente definitivo.

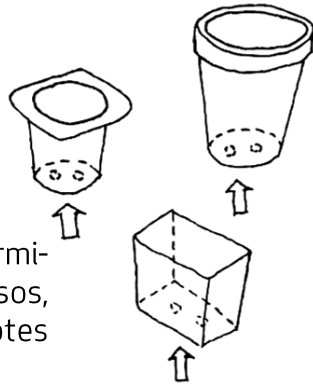

• 2

Encha os recipientes com substrato para sementeira (que encontra facilmente em lojas de jardinagem) até quase ao topo.

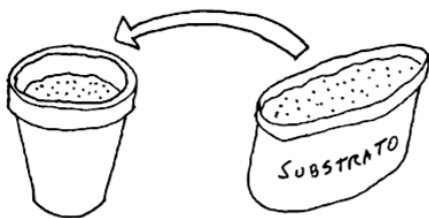

• 3

Coloque 2 a 5 sementes em cada unidade de sementeira (isto aumentará a probabilidade de sucesso).

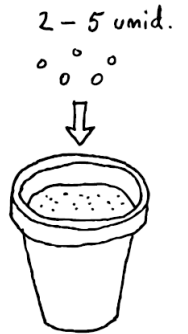

• 4

Cubra as sementes com um pouco de substrato bem solto, com a espessura de cerca de 2 a 3 vezes o tamanho da semente.



• 5

Regue bem a sua sementeira com um borrifador, de modo a não expor as sementes e tendo o cuidado de não encharcar a terra.



• 6

Coloque a sementeira em local luminoso, exterior, mas afastada do sol direto, e regue regularmente.

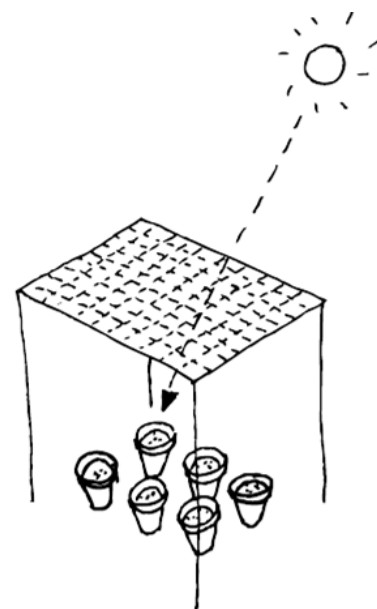

• 7

Se tiverem germinado várias sementes juntas, deverá selecionar as plântulas com um aspeto mais forte e saudável e eliminar as restantes. Estas últimas podem ser transplantadas para um outro recipiente mas este processo exige cuidado, para não danificar as raízes.

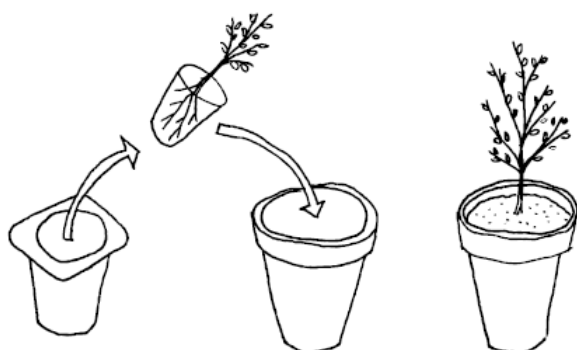
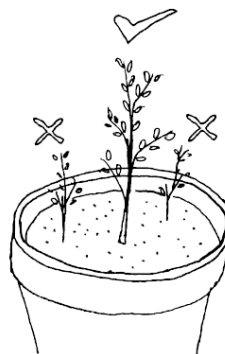

• 8

O transplante para o local definitivo pode ser feito quando a planta tiver pelo menos 10 a 15 cm de altura e o torrão estiver bem agregado. Retire a planta do recipiente com as raízes protegidas pelo torrão e plante no local definitivo. Verifique que as raízes ficaram bem aconchegadas e regue bem.